

open up

sedus



**Proporzioni**

Poggiatesta regolabile, sedile in 2 dimensioni

Poggiatesta

Regolazione individuale dell'altezza e dell'inclinazione secondo la corporatura dell'utente.

Dorsocinetico

Lo schienale mobile si adatta perfettamente a tutti i movimenti del corpo dell'utilizzatore.

Meccanismo Similar

Assieme al dorsocinetico raggiunge un'inclinazione dello schienale fino a 45 gradi. Come optional è disponibile un'inclinazione del sedile di 4 gradi. Regolazione individuale della resistenza dello schienale.

Regolazione in altezza del sedile

Regolazione individuale in altezza del sedile mediante Tplus (cartuccia a gas con ammortizzazione).

Sostegno lombare

open up può essere integrato da un sostegno lombare regolabile in altezza – per consentire il sostegno ottimale delle vertebre lombari.

Braccioli

Braccioli base con poggiaabbraccia in poliammide o pelle. Braccioli regolabili 3-D con poggiaabbraccia in softtouch, gel o pelle.

Esecuzioni

Pelle in 10 colori, oltre 200 rivestimenti in tessuto, base in 3 versioni, rotelle con diametro di 65 mm.

Cambiate programma.
Di seduta.

Poltrona girevole



Poltrona girevole con schienale in membrana elasticizzata

Ottoman



Ottoman con poggiatesta regolabile in altezza (da 380 a 500 mm) e inclinabile (dimensioni 630x330 mm)

Poltrona girevole



Poltrona girevole con schienale in membrana elasticizzata e poggiatesta



Poltrona girevole con schienale in membrana elasticizzata, imbottitura supplementare e poggiatesta

Work assistant



Work assistant con tavoletta regolabile in altezza fino a 1140 mm (dimensioni 680x300mm) e poggiatesta inclinabile (dimensioni 660x330mm)

Poltrona girevole per conferenza



Poltrona girevole per conferenza con schienale in membrana elasticizzata, rotelle o piedini



Poltrona girevole per conferenza con schienale in membrana elasticizzata e imbottitura supplementare, rotelle o piedini

Poltrona oscillante



Poltrona oscillante con schienale in membrana elasticizzata



Poltrona oscillante con schienale in membrana elasticizzata e imbottitura supplementare

Poltrona girevole

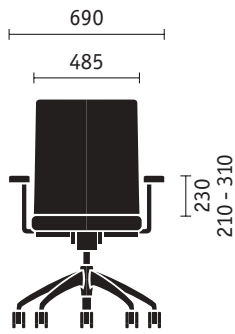

Work assistant

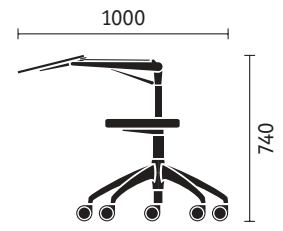

Poltrona girevole

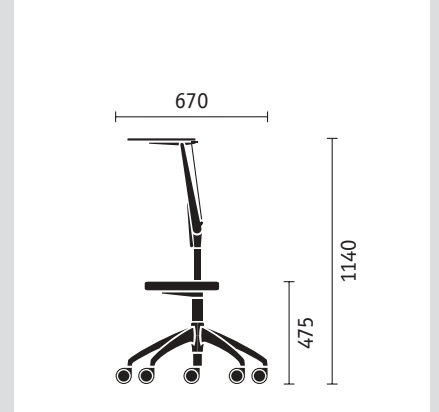
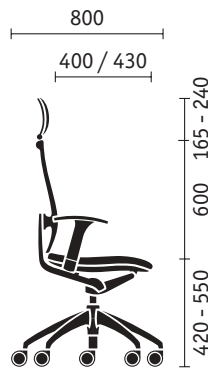
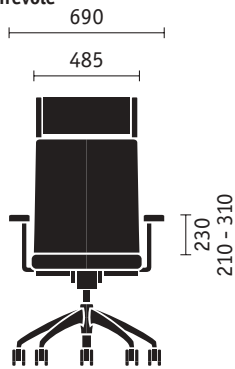

Poltrona girevole per conferenza

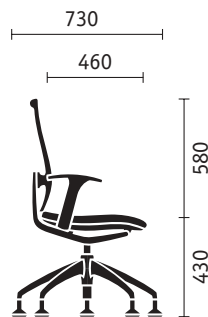
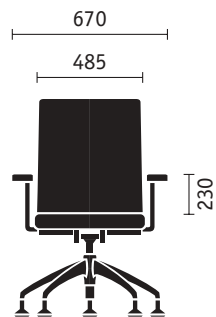

Poltrona oscillante

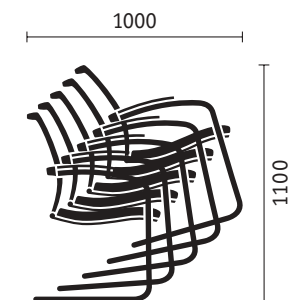
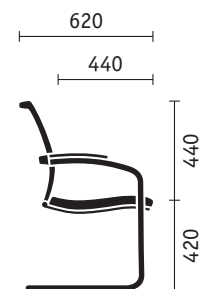
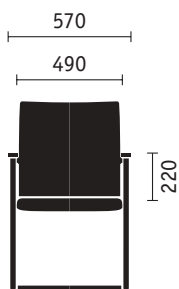

Misure (in mm)

Altezza, larghezza e profondità complessive; altezza, larghezza e profondità del sedile; altezza dello schienale e dei braccioli dal sedile. Indicazione dell'altezza e della profondità massima per le sedie impilate.

	Poltrona girevole	Versione per conf.	Versione oscillante	Ottoman	Work assistant
Meccanismi del sedile					
Meccanismo Similar	●				
Meccanismo Similar con regol. dell'inclinaz. del sedile di 4°	○				
Tecnologia dello schienale					
Sostegno lombare regolabile in altezza	○	○			
Resistenza dello schienale regolabile	●				
Schienale dorsocinetico	●	●			
Regolazione in altezza (del sedile)					
Tplus (cartuccia a gas con ammortizzazione)	●	○			
Ammortizzazione centrale (altezza del sedile non regol.)		●			
Dispositivo di ritorno autom. (altezza del sedile non regol.)		○			
Varianti del telaio					
Base in alluminio nero verniciato a polvere	●	●		○	○
Base in alluminio chiaro verniciato a polvere	○	○		●	●
Base in alluminio lucidato	○	○		○	○
Telaio in acciaio verniciato a polvere, colore nero			●		
Telaio in acciaio verniciato a polvere, color alluminio chiaro			○		
Telaio in acciaio cromato			○		
Colori dei modelli/parti in polipropilene					
Nero	●	●	●		
Braccioli					
Senza braccioli	○	○			
Braccioli base in poliammide	●	●			
Braccioli base in poliammide con poggia braccia in pelle	○	○			
Braccioli regolabili a 3D con poggia braccia Softtouch	○				
Braccioli regolabili a 3D con poggia braccia in gel	○				
Braccioli regolabili a 3D con poggia braccia in pelle	○				
Braccioli con poggia braccia in poliammide			●		
Braccioli con poggia braccia in pelle			○		
Optional					
Poggiatesta in pelle, regolabile in altezza e inclinazione	○				
Sedile di grandi dimensioni (profond. maggiorata di 30 mm)	○				
Imbottitura bicolore	○	○	○		
Schienale con imbottitura supplementare	○	○	○		
Tavoletta in materiale plastico nero					●
Tavoletta in frassino nero					○
Rotelle dure per pavimenti morbidi	●	○		○	●
Rotelle morbide per pavimenti duri	○	○		○	○
Piedini in acciaio inossidabile		●		●	
Piedini in ABS			○		
Piedini in feltro		○	○	○	
Impilabile (fino a 5 modelli)			○		

● di serie ○ su richiesta

Riconoscimenti per il design

Poltrona girevole open up: iF design award 2001, red dot award 2001 per l'alta qualità del design, NeoCon silver award (USA) 2001, premio internazionale per il design del Baden-Wuerttemberg 2002, premio per il design 2002 della Repubblica Federale Tedesca (riconoscimento).
Work assistant open up: Good Design Award 2001, premio internazionale per il design del Baden-Wuerttemberg 2003.

Sedus Stoll S.r.l.
Via Giotto, 20/22
I-22075 Lurate Caccivo (CO)
Telefono 031.494.111
Telefax 031.494.140
E-Mail sedus.it@sedus.com
Internet www.sedus.it